

Croquis de Situación de Aulas, Laboratorios, Servicios Generales y otras Dependencias

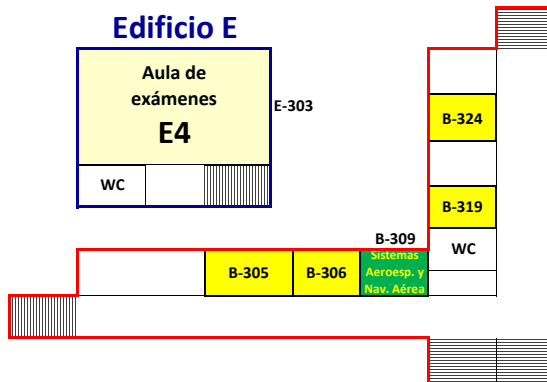

NOTA: en la última página del documento aparece una lista ordenada alfabéticamente con información adicional dependiendo del tipo de dependencia.

Edificio E



Edificio B



Planta 3ª

Edificio A

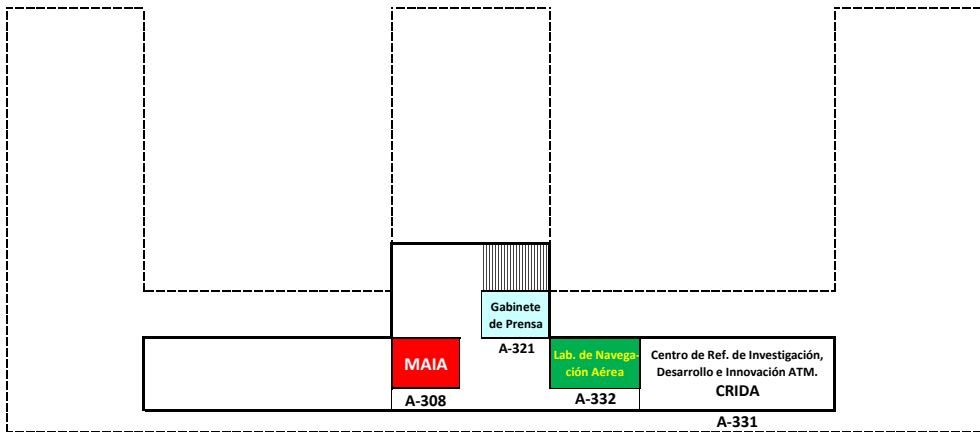

Edificio E

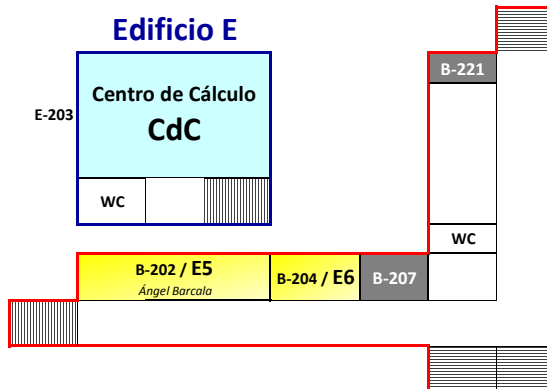

Edificio B

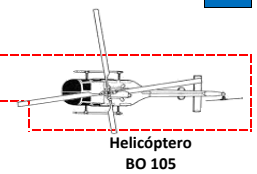

Helicóptero BO 105

Pl. 2ª

Denominación de los Locales

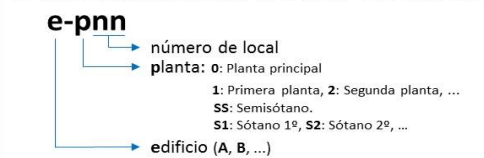

Edificio A

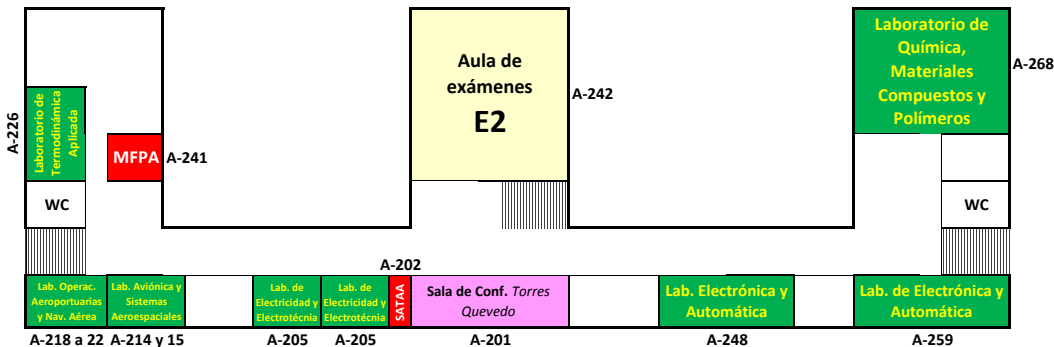

Planta 2ª



Croquis de Situación de Aulas, Laboratorios, Servicios Generales y otras Dependencias

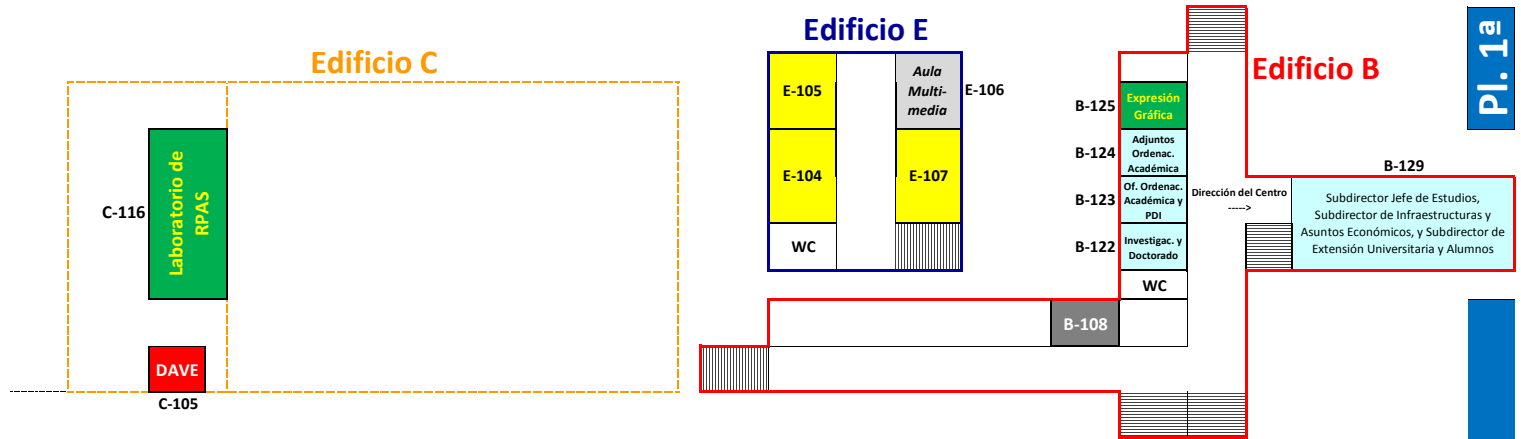

Pl. 1ª

Planta 1ª

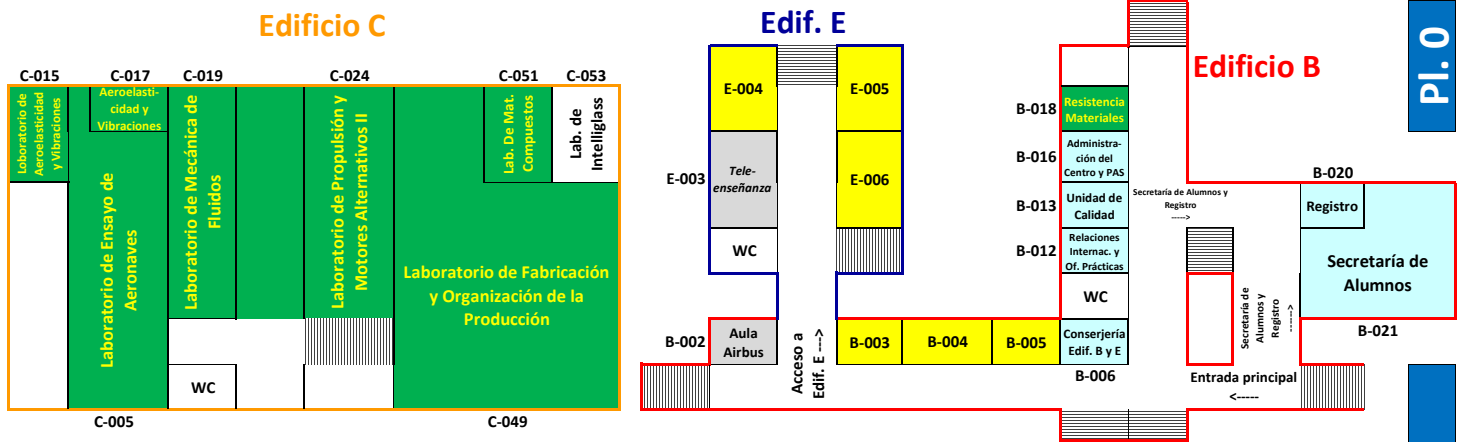
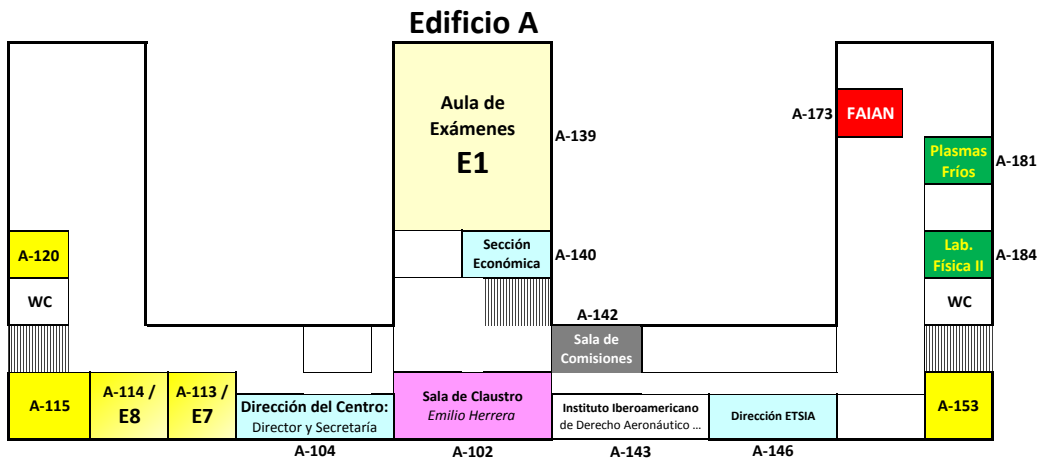

Pl. 0

Planta 0 (principal)

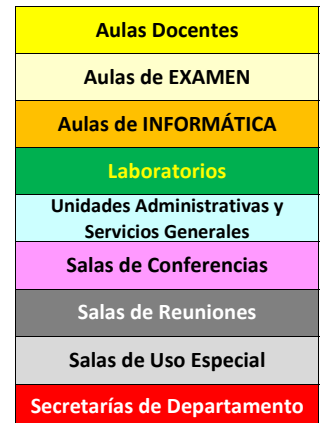
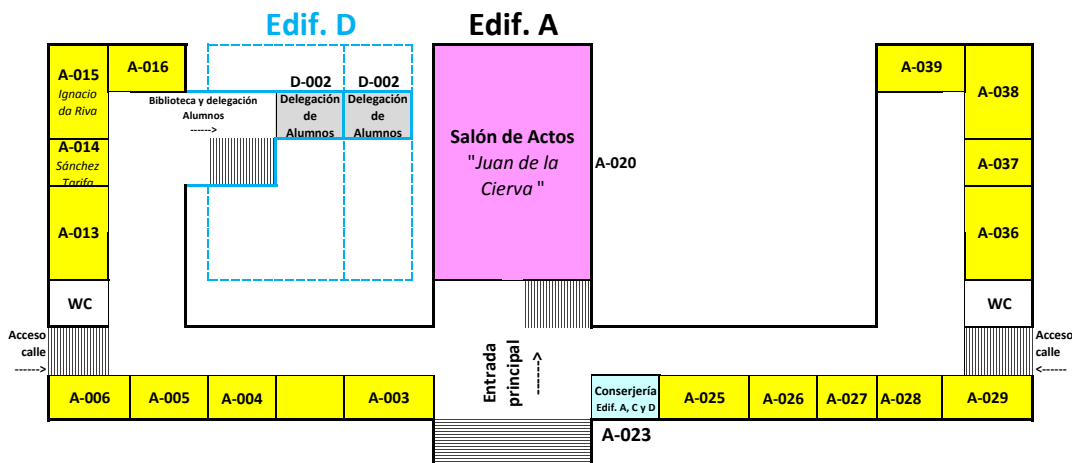

Croquis de Situación de Aulas, Laboratorios, Servicios Generales y otras Dependencias

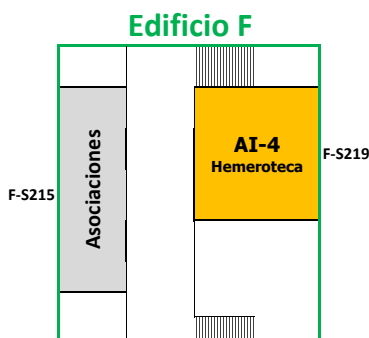
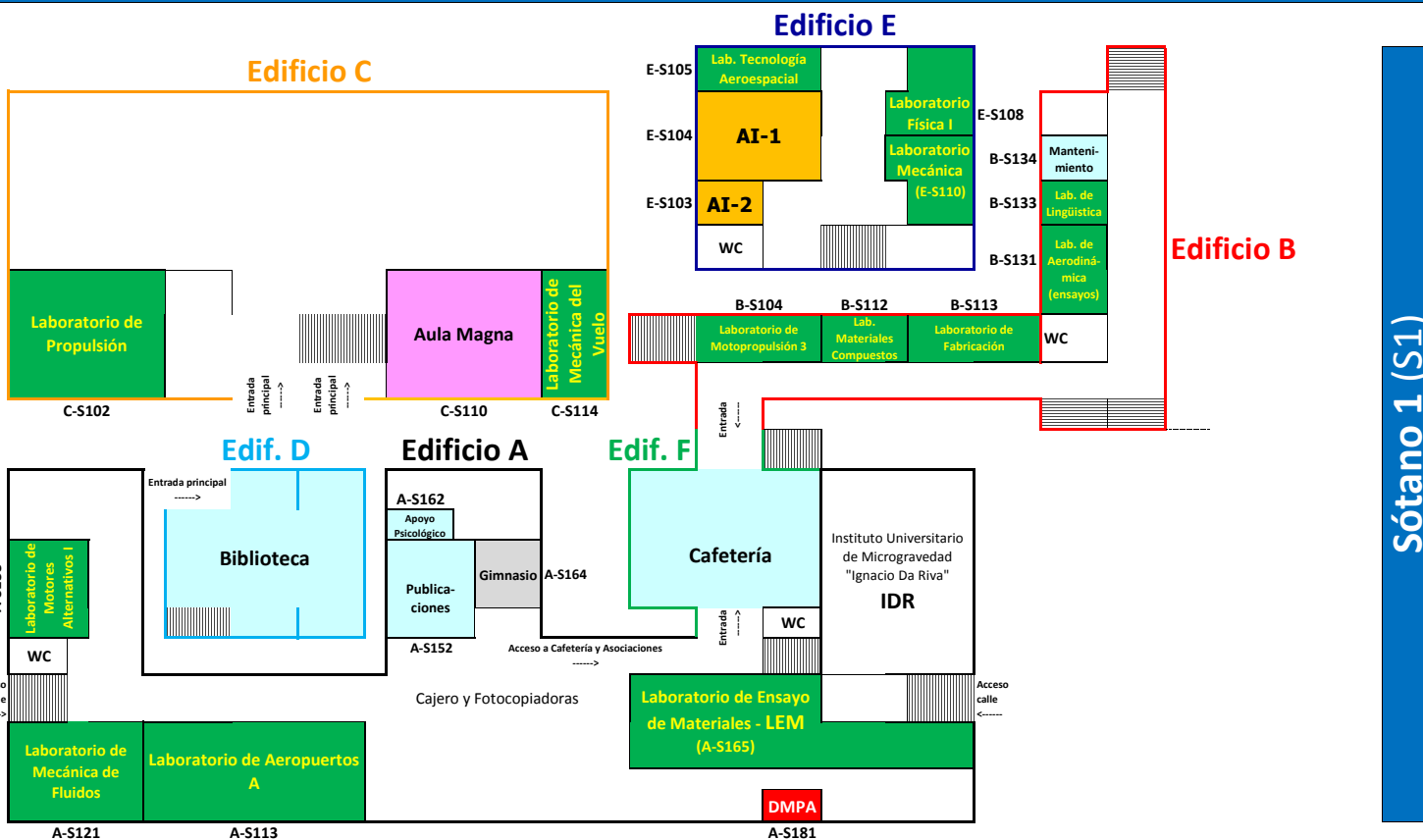
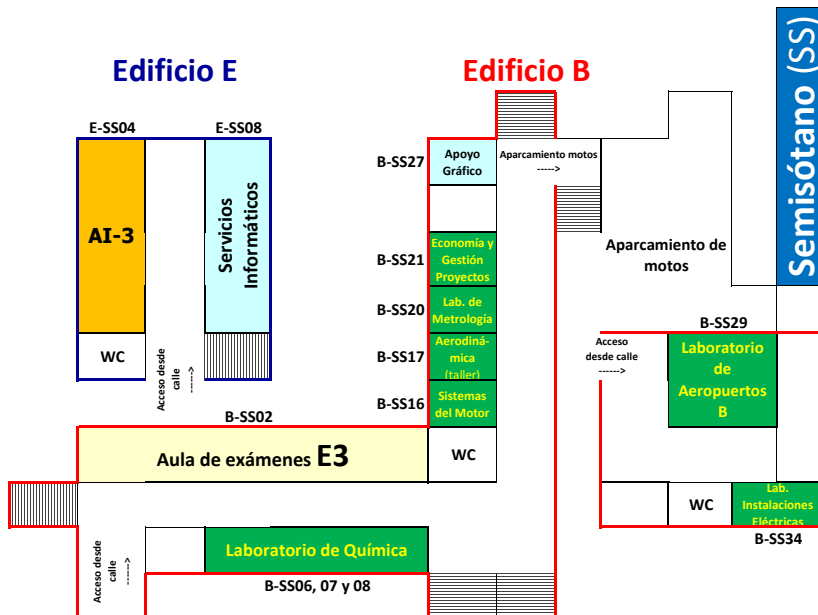

NOTA: para información más detallada consultar los planos en: WWW...



Croquis de Situación de Aulas, Laboratorios, Servicios Generales y otras Dependencias

Aulas de Examen	Local	Local	Capacidad
E1	A-139	A-139	269
E2	A-242	A-242	332
E3	B-SS02	B-SS02	239
E4	E-303	E-303	180

Aulas de Informática	Local	Local	Puestos
AI-1	E-S104	E-S104	62
AI-2	E-S103	E-S103	20
AI-3	E-SS04	E-SS04	34
AI-4 Hemeroteca	F-S219	F-S219	51

En preparación

Salas de Uso Especial	Local
Asociaciones	F-S215
Aula Airbus	B-002
Aula de Teleenseñanza	E-003
Aula Multi-Media	E-106
Delegación de Alumnos	D-002
Gimnasio	A-S164
Sala de Estudio	S2 Edif D
Sala de Trabajo en Grupo	S2 Edif D

En preparación

En preparación

Aulas Mixta Docencia/Examen	Local	Capacidad
B-202 / E5 "Ángel Barcala "	B-202	102
B-204 / E6	B-204	78
A-113 / E7	A-113	48
A-114 / E8	A-114	47

Salas de Conferencias	Local	Capacidad
Aula Magna	C-S110	120
Sala de Claustro "Emilio Herrera "	A-102	61
Sala de Conferencias "Torres Quevedo "	A-201	57
Salón de Actos "Juan de la Cierva "	A-020	340

Salas de Reuniones	Local	Capacidad
Sala de Comisiones	A-142	9
Sala de Reuniones B-108	B-108	8
Sala de Reuniones B-207	B-207	16
Sala de Reuniones B-221	B-221	8

Laboratorios	Local	Dpto.
Laboratorio de Aerodinámica (ensayos)	B-S131	DAVE
Laboratorio de Aerodinámica (taller)	B-SS17	DAVE
Laboratorio de Aeroelasticidad y Vibraciones	C-015	DAVE
Laboratorio de Aeroelasticidad y Vibraciones	C-017	DAVE
Laboratorio de Aeropuertos A	A-S113	SATAA
Laboratorio de Aeropuertos B	B-SS29	SATAA
Laboratorio de Aviónica y Sistemas Aeroespaciales	A-214 y 15	SATAA
Laboratorio de Economía y Gestión Proyectos	B-SS21	INGOR
Laboratorio de Electricidad y Electrotécnia	A-205	SATAA
Laboratorio de Electrónica y Automática	A-248	SATAA
Laboratorio de Electrónica y Automática	A-259	SATAA
Laboratorio de Ensayo de Materiales- LEM	A-S165	DMPA
Laboratorio de Expresión Gráfica	B-125	DAVE
Laboratorio de Fabricación	B-S113	DMPA
Laboratorio de Fabricación y Organización de la Producción	C-049	DMPA
Laboratorio de Física I	E-S108	FAIAN
Laboratorio de Física II	A-184	FAIAN
Laboratorio de Instalaciones Eléctricas	B-SS34	SATAA
Laboratorio de Intelliglass (Spin-off)	C-053	DMPA
Laboratorio de Lingüística	B-S133	LACyT
Laboratorio de Materiales Compuestos	B-S112	DMPA
Laboratorio de Materiales Compuestos	C-051	DMPA
Laboratorio de Mecánica	E-S110	FAIAN
Laboratorio de Mecánica de Fluidos	C-019	MFFPA
Laboratorio de Mecánica de Fluidos	A-S121	MFFPA
Laboratorio de Mecánica del Vuelo	C-S114	DAVE
Laboratorio de Metrología	B-SS20	DMPA
Laboratorio de Motopropulsión 3	B-S104	MFFPA
Laboratorio de Motores Alternativos I	A-S133	MFFPA
Laboratorio de Navegación Aérea	A-332	SATAA
Laboratorio de Operaciones Aeroportuarias y Navegación Aérea	A-218 a 22	SATAA
Laboratorio de Plasmas Fríos	A-181	FAIAN
Laboratorio de Propulsión	C-S102	MFFPA
Laboratorio de Propulsión y Motores Alternativos II	C-024	MFFPA
Laboratorio de Química	B-SS06, 07 y 08	DMPA
Laboratorio de Química, Materiales Compuestos y Polímeros	A-268	DMPA
Laboratorio de Resistencia de Materiales	B-018	DAVE
Laboratorio de RPAS	C-116	DAVE
Laboratorio de Sistemas Aeroespaciales y Navegación Aérea	B-309	SATAA
Laboratorio de Sistemas del Motor	B-SS16	MFFPA
Laboratorio de Tecnología Aeroespacial (aerodinámica)	E-S105	DAVE
Laboratorio de Termodinámica Aplicada	A-226	MFFPA

Unidades Administrativas	Local
Adjuntos para Ordenación Académica	B-124
Administración del Centro y Gestión del PAS	B-016
Dirección del Centro (Director y Secretaría)	A-104
Subdirector Jefe de Estudios, de Infraestructuras y Asuntos Económicos, y de Extensión Universitaria y Investigación y Doctorado	B-129
Oficina de Ordenación Académica y Gestión del PDI	B-123
Relaciones Internacionales y Oficina de Prácticas Externas	B-012
Sección Económica	A-140
Secretaría de Alumnos	B-021
Unidad de Calidad	B-013

Servicios Generales	Local
Apoyo Gráfico	B-SS27
Apoyo Psicológico	A-S162
Biblioteca	S1 Edif D
Cafetería	S1 Edif F
Centro de Cálculo (CdC)	E-203
Conserjería Edif. A, C y D	A-023
Conserjería Edif. B y E	B-006
Gabinete de Prensa	A-321
Gimnasio	A-S164
Mantenimiento	B-S134
Publicaciones	A-S152
Registro	B-020
Servicios Informáticos	E-SS08

Institutos y Organismos	Local
CRIDA Centro de Referencia de Investigación, Desarrollo e Innovación ATM A.I.E.	A-331
Instituto Iberoamericano de Derecho Aeronáutico	A-143
IDR Instituto Universitario de Microgravedad "Ignacio Da Riva"	S1 Edif. A
Intelliglass Laboratorio de Intelliglass	C-053

Departamentos	Código	Secretaría de Dpto.
DAVE Aeronaves y Vehículos Espaciales	D100	C-105
FAIAN Física Aplicada a las Ingenierías Aeronáutica y Naval	D110	A-173
INGOR Ingeniería de Organización, Administración de Empresas y Estadística	D400	----
LACyT Lingüística Aplicada a la Ciencia y a la Tecnología	D240	----
MAIA Matemática Aplicada a la Ingeniería Aeroespacial	D120	A-308
MFFPA Mecánica de Fluidos y Propulsión Aeroespacial	D140	A-241
DMPA Materiales y Producción Aeroespacial	D130	A-S181
SATAA Sistemas Aeroespaciales, Transporte Aéreo y Aeropuertos	D150	A-202